

保証書

保証期間	1年	★ お買い上げ年月日	年	月	日	より
★お客様	お名前					
	ご住所 〒 E ()					
★販売店	店名・住所				印	

保証規定

- 取扱説明書、本体注意ラベルなどの注意書きに従った正常な使用状態で、保証期間内に万一故障した場合には無償修理させていただきます。
- 修理の際の送料、および諸掛はお客様のご負担になります。
- 保証期間内でも次の場合には保証対象外になります。
 - 本保証書のご提示がない場合。
 - 本保証書にお客様名、お買い上げの年月日、販売店名の記載のない場合。あるいは文面を書き換えられた場合、その他事実と異なる記載がされていた場合。
 - 取扱上の誤り及び操作上の誤りによる故障および損傷。
 - 表記の販売店、または弊社以外による修理、改造による故障および損傷。
 - 接続している他の危機に起因した故障および損傷。
 - 火災、地震、落雷、水害などの天変地異、公害、異常電圧、指定以外の使用電源による故障および損傷。
 - お買い上げ後の落下や、移送時の落下などによる故障および損傷。
 - ご使用後の傷、変色、汚れ及び保管上の不備による故障。
 - 消耗部品の交換。
 - ご使用者が純正部品以外の部品を使用し、これが原因となって生じた事故等。
 - 本製品の故障による保管物等への損害。
- 本保証書は日本国内においてのみ有効です。
This warranty is valid only in Japan
- 本保証書は再発行いたしませんので、紛失しないように大切に保管してください。

※この保証書は、本書に明示した期間、条件のもとにおいて無償修理をお約束するものです。従ってこの保証書によってお客様の法律上の権利を制限するものではありません。

修理について

保証期間中の修理、保証期間外の有償修理のいずれの場合も製品をお送りいただき、お預かりしての修理となります。
※出張修理はいたしておりません。

■梱包について

梱包は製品ご購入時の箱をご利用ください。
※箱、内部梱包材を処分してしまっている場合は、誠に恐れ入りますがお客様にて別途箱をご用意いただき、内部梱包材は新聞紙などを丸めたものなどをご使用ください。また、運送中の衝撃を吸収できるようにできる限り厚めに梱包くださいますようお願い申し上げます。
※運送時に梱包が原因で破損した場合、有償での対応となりますのでご注意ください。

■送料について

ゼンドバック方式（送料相互負担）を採用させていただいておりますので、恐れ入りますが発送時の送料はお客様にてご負担くださいますようお願い申し上げます。
返送時の送料は弊社にて負担させていただきます。

サポートセンター

☎ **0800-919-3690** (通話料無料)

携帯電話、PHS からのお問い合わせ **022-486-3390** (通話料有料)

e-mail: support@sunruck.com

受付時間：10:00～12:15、13:15～17:00 月～金（祝祭日・夏期・年末年始休業）

<https://www.sunruck.com/>



保証書付取扱説明書

コードレススティッククリーナー

SR-CL076-WH

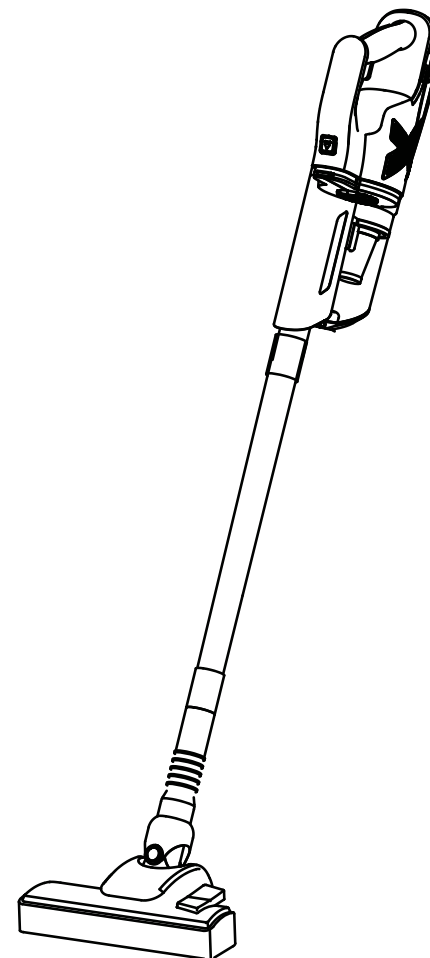

疾風



- ご使用の前に、この取扱説明書をよくお読みになり、正しく安全にお使いください。
- 保証書は「お買い上げ日・販売店名」などの記入を確かめて販売店からお受け取りください。
- 取扱説明書と保証書は大切に保管してください。

1. 安全上のご注意

- ここに示した注意事項は、安全に関する重大な内容を記載していますので必ず守ってください。
- 表示内容を無視して間違った使い方をした時に生じる危害や損害の程度を、次の表示で区分し、説明しています。

 警告 「死亡や重症などを負う可能性が想定される」内容です。	 注意 「障害や物的損傷のみが発生する可能性が想定される」内容です。
--	--

- お守りいただく内容の種類を、次の絵表示で区分しています。

 してはいけない「禁止」内容です。	 必ず実行していただく「強制」内容です。
--	---

本体および AC アダプターについて



 ●異常・故障時にはすぐに使用を中止する
(火災・感電・けがの原因)

異常・故障例

・スイッチを押しても動作しない。	・動作中に異常な音がする。
・充電アダプターやコードを動かすと、 通電したりしなかったりする。	・本体やオプション品などが変形していたり、 異常に熱い。
・運転中、ときどき止まる。	・こげくさい臭いがする。

すぐに動作を停止し、充電アダプターをコンセントから抜いて、お買い上げの販売店、またはサポートセンターに点検・修理をご依頼ください。



- お子様が遊ぶことがないようにする
(けが、やけど、感電の原因)



 ●充電アダプターやコードが痛んだり、熱くなったときや、コンセントの差し込みがゆるい場合は使わない
(火災・感電・けが・ショートの原因)
充電アダプターは根元まで確実に差し込んでください。

- コードを傷付けない
(火災・感電・ショートの原因)
充電アダプターは根元まで確実に差し込んでください。
 - ・加工しない
 - ・熱器具に近づけない
 - ・引っ張ったり、重いものを乗せたり、挟んだりしない
 - ・無理に曲げたり、ねじったり、束ねて通電したりしない
- 専用の充電アダプター以外は使用しないでください
(火災・感電・故障の原因)
- 本体の各端子間を金属などで接続しない
(感電・ショート・発火・故障の原因)
- 本製品の充電アダプターは、本製品専用ですので、ほかの充電式のものの充電には使用しない
(発熱・発火・破裂の原因)

 ●電源は交流 100V のコンセントを使用する
(火災・感電の原因)



- 充電アダプターは根元まで確実に差し込む
(感電や発熱による火災の原因)
- 充電アダプター等にホコリが付いている場合は乾いた布で拭きとる
(充電アダプターにホコリが溜まると、湿気等で絶縁不良による火災の原因となります)

 ●お手入れをするとき、点検をするときは、必ず運転を停止し、充電アダプターをコンセントから抜く (感電・けがの原因)	 ●濡れた手で充電アダプターを抜き差ししない (感電・けがの原因)
--	---



 ●幼児の手の届くところには置かない (事故・感電・けがの原因)	 ●水洗いや、風呂場・野外では使用しない (水洗いできる部品を除く) (感電・ショートの原因)
●ダストカップを外したまま運転しない (事故・故障の原因)	●浴室の近くなど湿気の多い所や、水に濡れるところでは充電しない (感電・発火・以上発熱の原因)
●火やストーブのそば、直射日光の当たる場所、炎天下の社内など、高温の場所に保管しない (発熱・発煙・破裂・発火の原因)	

 ●次のようなものは、絶対に吸わせない
(火災・感電の原因)

- ・アルミニウム、マグネシウム、チタン、亜鉛などの爆発性粉塵
- ・ガソリン、シンナー、ベンジン、灯油、塗料などの引火性の物や、水、油、薬品などの液体
- ・タバコの吸い殻、灰などの高温のものや、高速切断機、グラインダー溶接機などから発生する火花を含む粉塵
- ・石こう、セメントなどの粉塵
- ・鉄粉、カーボンなどの可燃性、導電性粉塵
- ・カラス、ピン、針、つまようじなどの鋭利なもの
- ・ペットなどの排泄物が付着したもの

 ●改造はしない。また、修理技術者以外の人には、分離したり修理をしない (火災・感電・けがの原因) 修理は、取扱説明書に記載のサポートセンターにご相談ください。	 ●充電完了直後は、本体及び充電の端子には触れない (やけどの原因)
	●動作中は本体の吸い込み口、排気口には触れない (けがの原因) ※特にお子様にはご注意ください。



 ●充電アダプターを抜く時は、コードを持たずに必ず充電アダプターを持って引き抜く (感電やショートによる発火の原因)	 ●長時間使わない時は充電アダプターをコンセントから抜く (絶縁劣化による火災・感電の原因)
--	--

 ●吸い込み口を塞いで長時間運転しない
(過熱による本体の変形・発火・故障の原因)

- 大きなごみを吸い込ませない
(過熱による本体の変形・発火・故障の原因)
お菓子やたばこの包み紙等(フィルム状のようなもの)を吸わせると、サイクロンカップが詰まりゴミを吸わなくなったり、ゴミ漏れの恐れがあります。

- フィルターは純正を使う
(火災・故障の原因)
純正のフィルター以外のものを使うと、モーターや制御盤の発熱・発火・故障の原因になります。

本体および AC アダプターについて

警告

- 端子同士を金属類で接続しない
また、金属製のネックレスやヘアピンなどと一緒を持ち運んだり保管しない
(発熱・発火・破裂の原因)
- 火の中に投入したり、過熱しない
(発熱・発火・破裂の原因)
- 本体を分解・改造しない
(発熱・発火・感電・破裂の原因)
破裂・過電流や充電制御ができなくなり、大変危険です。おやめください。

- 本体を落下させたり衝撃を与えない
(発熱・発火・破裂の原因)
- 本体に水や海水をかけたり、水中に入れたりしない
(発熱・発火・破裂の原因)

注意

- 本体異常に熱くなっている場合、冷えるまで待ってから交換する
(やけどの原因)

2. ご使用になる前に

本製品を快適、安全にご使用いただくために、以下の注意事項をよくお読みください。

バッテリーについて

- 充電中に本体が熱くなることがあります。十分に冷めるのを待ってご使用ください。
- 初めてご利用になる時や、長時間使用しなかった場合は、電池が過放電になっていて、使用時間が短くなる場合があります。その時は本体が停止するまで運転し、充電を2～3回繰り返してください。

使い方について

- フィルターは必ず付けてください。
- 充電中に運転は行わないでください。運転を行う際は本体から充電プラグを外してください。
- 吸込口、排気口を塞がないでください。

3. 各部名称

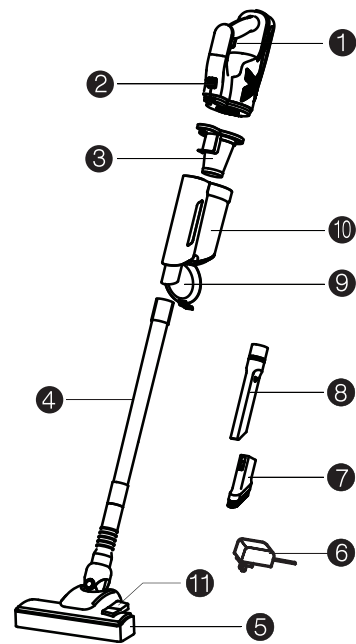

- ① 電源スイッチ
- ② ダストカップ着脱ボタン
- ③ フィルター
- ④ 伸縮パイプ
- ⑤ 床ブラシ
- ⑥ 充電器
- ⑦ ブラシノズル
- ⑧ 隙間ノズル
- ⑨ ダストボックスの蓋
- ⑩ ダストボックス本体
- ⑪ 切り替えスイッチ

セット内容

本体、伸縮パイプ、床ブラシ、取扱説明書、ブラシノズル、隙間ノズル、充電アダプター、フィルター×2個

4. 組み立て方

- 1 ダストカップを取り外してください。フィルターに問題がないかを確認してください。
- 2 問題がなければ、ダストカップとフィルターを元に戻します。

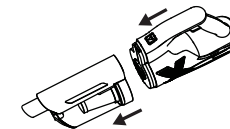
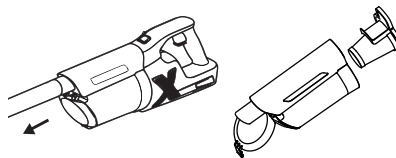

- 3 伸縮パイプを取り付けます。

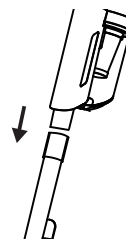

- 4 掃除用途に応じて、床ブラシ・隙間ノズル・ブラシノズルを取り付けてください。ブラシノズルは隙間ノズルに取り付けます。また、直接本体にブラシやノズルを取り付けることも可能です。

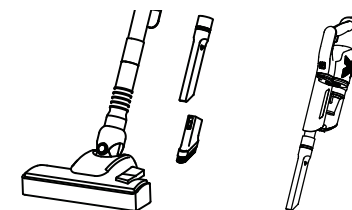

5. 充電方法

1. 充電アダプターの DC プラグを本体の DC ジャックに差し込みます。もう一方の電源プラグをコンセントに差し込みます。
2. 赤色ランプは充電中、緑色ランプは充電完了です。
3. 充電環境は 0 度以下の場所や 40 度以上の環境下で使用しないでください。
4. 充電中に、本体やアダプターが少し熱くなることがありますが、異常ではございません。
5. 充電の際に DC プラグがしっかり本体 DC ジャックに差し込まれているかを確認してください。
6. バッテリーは、購入時点では十分に充電されておりません。使用する前に必ず充電してください。充電完了までにかかる時間は約 4 時間です。

6. 使用方法

1. 電源スイッチを一回押せば電源がオンになり、運転を開始します。一回目は低速運転で、もう一回押すと高速運転になります。

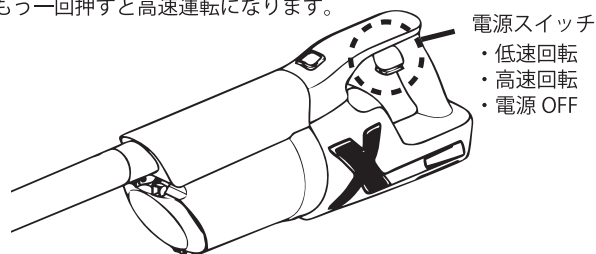

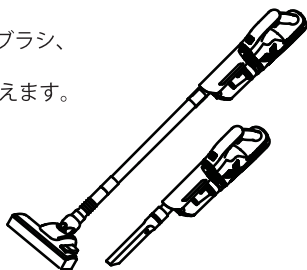

2. 掃除用途に応じて伸縮パイプを外し、床ブラシ、隙間ノズルの付け替えが可能です。スティックとハンディの 2WAY として使えます。



3. 掃除が完了したら、ダストカップ着脱ボタンを押してダストカップを外し、ゴミを捨てます。フィルターは水洗いすることが可能です。



7. 使用シーンに応じた使い分け

	床ブラシ フローリング、タイル、絨毯の上を掃除したい時に使用します。 切り替えスイッチ 下に押す→フローリングやタイルのシーンで使用します。 上に上げる→じゅうたんやカーペットのシーンで使用します。
	隙間ノズル 角や隙間などの細かい所までしっかり掃除したい時に使用します。
	ブラシノズル 隙間ノズルに取り付けを行うノズルです。 凹凸のある電化製品やキーボード、窓のサッシなど細かな箇所のほこりをかき集めたい時に使用します。

8. お手入れについて

- ・お手入れをする時、点検をする時は、必ず運転を停止してください。
- ・ダストカップ着脱ボタンを押してダストカップを取り外し、ゴミを捨てます。
- ・フィルターを外し、水で洗ってきれいにします。
- ・陰干しで十分に乾燥させてから戻してください。
- ・フィルターは、月 1 回のペースで水洗いをおすすめします。
- ・使用中に、本体の騒音が明らかに大きくなったり、吸い込み具合が悪くなった場合は、ダストカップやフィルターのゴミが詰まっていないかを十分に確認を行ってください。
- ・フィルターを洗濯機で洗わないでください。
- ・いかなる場合でも、酸性の化学洗剤（シンナーなど）によるお手入れをしないでください。

9. 故障かな？と思ったら

使用中に異常が生じた場合は、修理を依頼される前に本書をよくお読みのうえ、以下の点を確認してください。

状態	考えられる理由	処置
電源が入らない (動作しない)	→ バッテリーが消耗している	→ 本体を付属の充電アダプターで充電してください。
吸引力が弱い	→ バッテリーの残量が少ない	→ 本体を付属の充電アダプターで充電してください。
	→ ダストカップがきちんと閉まっていない	→ ダストカップをきちんと閉めてください。
吸引力が弱い 運転音大きい	→ ダストカップにゴミがたまっている	→ ゴミを捨ててください。
	→ フィルターが目詰まりしている	→ フィルターをお手入れしてください。
	→ フロアヘッド・延長パイプにゴミが詰まっている。	→ フロアヘッド・延長パイプをお手入れしてください。
充電しても運転時間が短い	→ 室温が低すぎる場所や、高すぎる場所で充電すると正常に充電できないことがある	→ 0～40℃の直射日光の当たらない場所で充電してください。
充電されない	→ 充電アダプターがコンセントに確実に差し込まれていない	→ 充電アダプターを確実に差し込んでください。

10. 仕様

全体サイズ (約)	長さ 103～127cm×幅 26cm×高さ 14.5cm
重量 (約)	1.5kg (床ブラシとパイプを含む)
バッテリー	リチウムイオンバッテリー 18.5V / 2.2Ah
充電時間 (約)	4 時間
連続使用時間	低速約 30 分 高速約 20 分
集塵容量	0.6L (ダストカップ)
定格電圧	DC18.5V
充電電源	入力→AC100～240V、50/60Hz、0.5A / 出力→22V、500mA
材質	ABS 樹脂
セット内容	充電アダプター、ブラシノズル、隙間ノズル、床ブラシ、伸縮パイプ フィルターカップ×2、取扱説明書