



ロックングチェア 取扱説明書

品番：SR-ROC01

この度は当社製品をお買い上げいただき誠にありがとうございます。

安全にご使用いただくため、ご使用前にこの取扱説明書をよくお読みください。

⚠ 注意

- ・椅子以外の用途には絶対に使用しないでください。
- ・ガス圧式の構造上、高さ調節時に指など挟まないようご注意ください。
- ・本製品を玩具として使用しないでください。
- ・座面の上に立ったり、座った状態で脚を跳ね上げたりしないでください。
- ・キャスターで商品を移動する場合は、フローリングマット等、表面が滑らかな保護材を敷いてください。床を傷つける恐れがあります。
- ・毛足の長い絨毯は、キャスターの作動不良及び絨毯の劣化の原因となりますので、絶対に使用しないでください。
- ・屋外、直射日光の当たる場所、ストーブや冷暖房器具の近くなど、高温多湿の場所には設置しないでください。
火災・変形・変色・事故の原因となります。
- ・耐荷重を超える物を載せないでください。
- ・椅子に腰かける際は、ゆっくりと腰かけ、勢いよく座らないでください。破損・転倒・事故の原因となります。
- ・ロックングを使用する際は、組み立て説明書に従って強弱を調節し、適度な強さにしてご使用ください。

⚠ 注意

- ・お子様だけで使わせないでください。
ケガをする恐れがあります。
- ・説明書通りに組み立て、平坦な場所でご使用ください。
変形・転倒・事故の原因となります。
- ・水気等が付着したまま放置しないでください。
サビ・変形・変色・事故の原因となります。
- ・製品を裏返した状態で、昇降レバーを押さないでください。脚が急に伸びて、ケガをする恐れがあります。
- ・ネジは定期的(1ヶ月一度程度)に点検してください。
ネジが緩んだまま使用を続けると破損・転倒・ケガの原因となります。

お手入れ方法

- ・汚れを落とす場合は、から拭きするか固く絞った濡れぞうきんで拭いてください。
- ・汚れがひどい場合は、薄めた中性洗剤で汚れを落とし、固く絞った濡れぞうきんで拭き、乾燥した布で水分を拭き取ってください。
- ・シンナー、アルコール等の使用は避けてください。変色・変形の原因になる場合があります。
- ・ねじ類は必ず増し締めをしてください。

セット内容

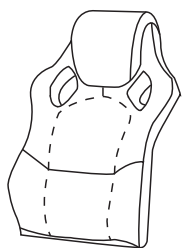

【背もたれ】

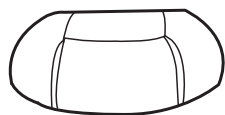

【座面】

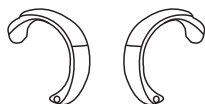

【肘あて × 左右一組】

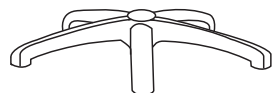

【レッグフレーム × 1 個】

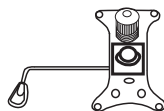

【座面ブラケット × 1 個】



【キャスター × 5 個】



【ガスシリンダー × 1 本】



【シリンダーカバー × 1 個】



【座面の金具 × 1 個】



【六角レンチ × 1 個】



【ボルト小 (20 mm) × 12 本】

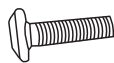

【ボルト大 (35 mm) × 4 個】



【キャップ × 4 個】

組み立て方法

1. キャスターの取り付け

※キャスターは抜け防止のため、差し込みが多少固くなっています。

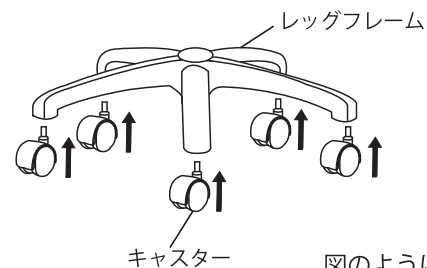

●キャスターの正しい取り付け状態



図のようにキャスターのピンが見えなくなる位置まで、しっかりとめ込んでください。

※はめ込みが不十分の場合、使用中にキャスターが外れ転倒する恐れがあります。

2. 脚の組み立て

※レッグフレームにガスシリンダーとシリンダーカバーを差し込みます。

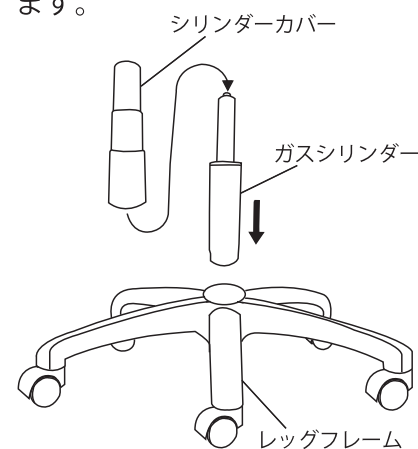

●注意

ガスシリンダーが後で抜けることのないように、押し込みます。

3. 座面ブラケットの取り付け

※座面ブラケットをボルト小で緩めに仮止めします。

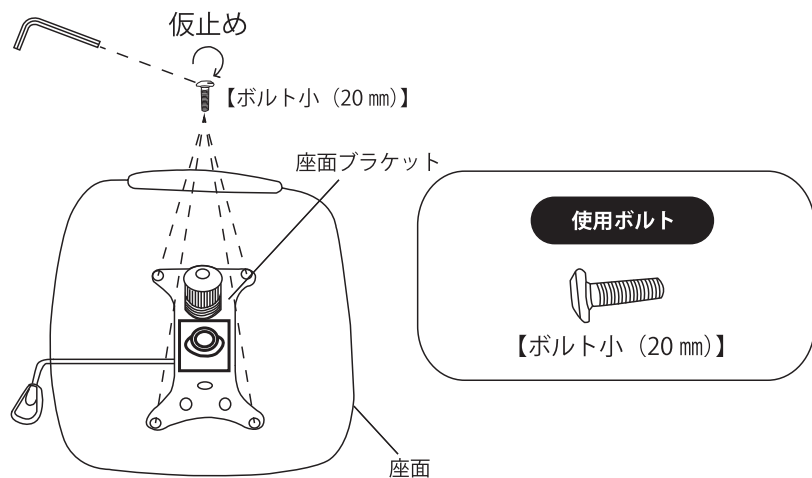

5. 座面と背もたれを連結

※座面ブラケットの中に座面の金具を取り付けてから、仮止めした座面ブラケットのボルト小を本締めします。

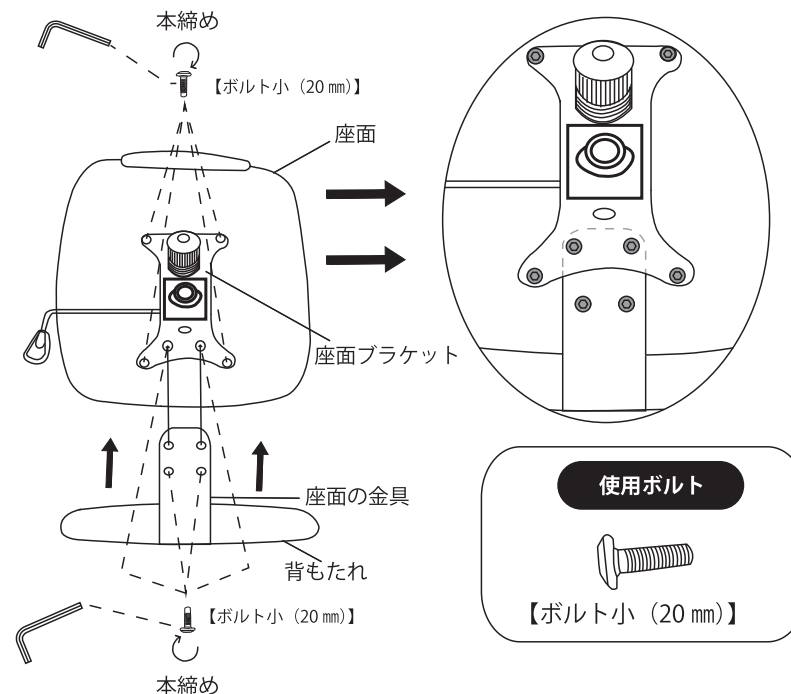

4. 座面の金具を取り付け

※背もたれに座面の金具を取り付けます。

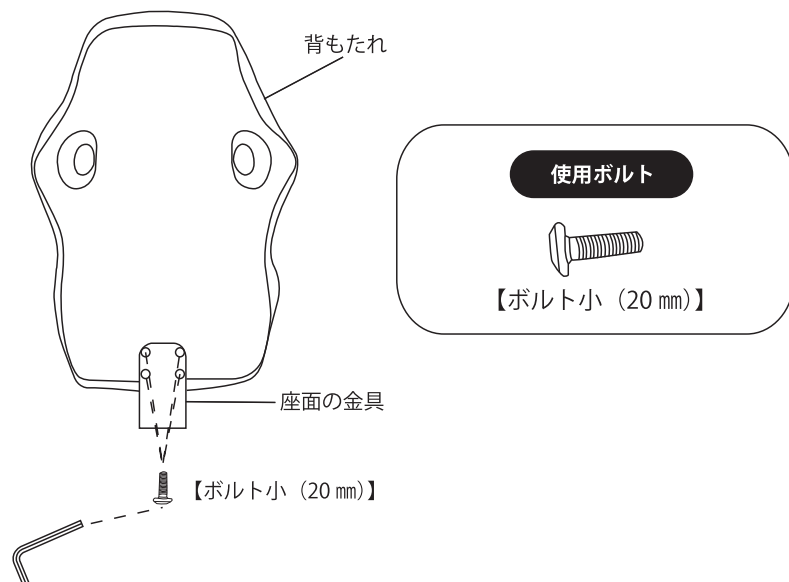

6. 肘あてを取り付け

※肘あてをボルト大で取り付けます。同様に反対側の肘あて(右)も取り付けます。最後にキャップ(4本)を取り付けます。

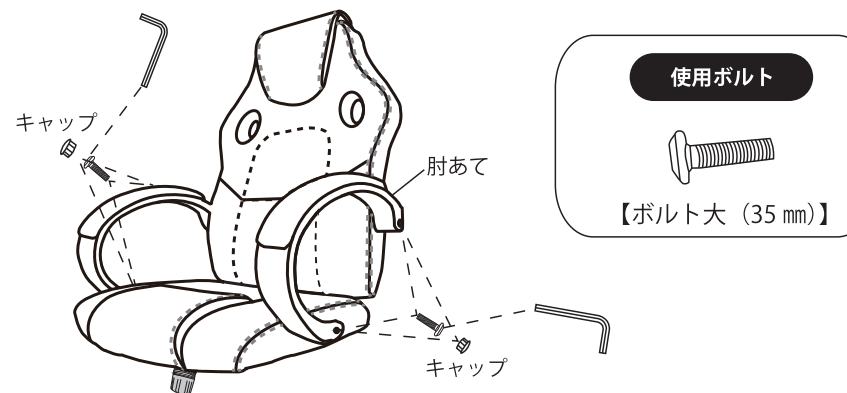

7. ガスシリンダーに座面を差し込み

※ガスシリンダーが深く差し込まれるように、座面にしっかり体重をかけてください。

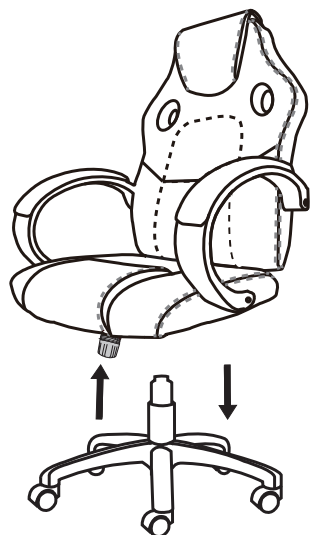

注意

座面をガスシリンダーにまっすぐ奥まで差し込んでください。奥までしっかり差し込まないと、ガスシリンダーが正常に作動しない場合があります。

レバーを引き上げてガスシリンダーが正常に作動することを確認してから使用してください。正常に作動しない場合はガスシリンダーが奥まで差し込まれていない場合がありますので、座面ブラケットを差し込み直してください。

操作方法

■ 座面高さ調節機能

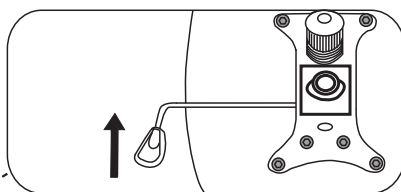
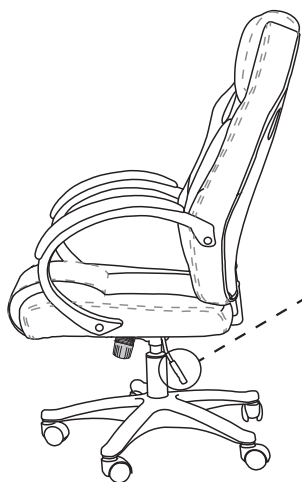

座った状態でレバーを引き上げると高さが調節できます。

■ ロッキング機能

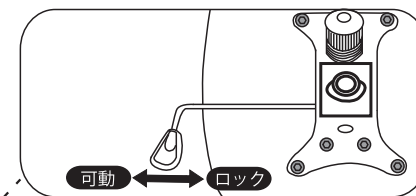

レバーを左右にスライドさせることでロッキングが可能になります。

- 可動 レバーを外側へ出します。
 - ロック レバーを内側へ入れます。
- ※ロッキングの途中でロックすることはできません。

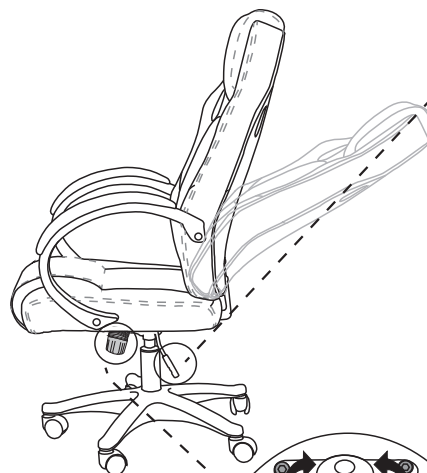

■ ロッキングの強弱調節方法

座面下のダイヤルを回すことで、ロッキングの強弱を調節することができます。

- マイナス方向に回すと振れが柔らかくなります。
- プラス方向に回すと振れが硬くなります。

※ロッキングのダイヤルを緩めすぎないようにご注意ください。緩めすぎると、使用中に背が外れ、転倒する恐れがあります。

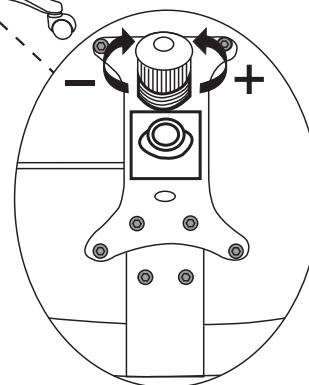

製品仕様

製品サイズ	約 W64×D67×H106-117 cm
座面の高さ	約 43-54 cm
本体重量	約 15kg
耐荷重	約 150kg
構造部材	座部 / 合板、スチール 背もたれ部 / 合板 脚部 / スチール キャスター部 / ナイロン、鉄
張り材	合成皮革 (PU) + ウレタンフォーム

■ ご不明な点等ご相談は

お買い上げの販売店または、サポートセンターまでご相談ください。

サポートセンター

☎ **0800-919-3690** (通話料無料)

携帯電話、PHS からのお問い合わせ **022-486-3390** (通話料有料)

e-mail: support@sunruck.com

受付時間: 10:00 ~ 12:15, 13:15 ~ 17:00 月~金 (祝祭日・夏期・年末年始休業)

<https://www.sunruck.com/>