

保証書

型番 SR-WR010-GY	
★お客様	お名前
	〒 ご住所 電話番号
★販売店	販売店名・住所・電話番号
保証期間 1年 ★お買い上げ年月日 年 月 日	

★印欄に記入の無い場合は無効となりますので、必ずご確認ください。

本保証書に記載された保証期間内に取扱説明書に従った正常な使用状態で故障した場合には、無償で修理いたします。本製品の保証書とお買い上げ時のレシートをご用意の上お買い上げの販売店までご相談ください。下記の理由で故障や損傷が生じた場合は、保証期間内であっても有償修理となります。

- 保証書をご提示いただけない場合、または字句が書き換えられている場合。
- お買い上げ後の落下または衝撃などにより故障や損傷を生じた場合。
- 使用方法の誤り、分解、改造などにより故障や損傷を生じた場合。
- 火災、地震、水害、その他の天変地異により故障や損傷を生じた場合。
- その他、故障の原因がお客様の使用方法にあると認められる場合。

本保証書は日本国内においてのみ有効です。

海外でのご使用につきましては、弊社はいかなる保証もいたしません。

※修理品の取り外し・取り付けはお客様自身で行ってください。それにより発生する費用等は保証の対象外となります。

サポートセンター

 **0800-919-3690** (通話料無料)

携帯電話、PHS からのお問い合わせ **022-486-3390** (通話料有料)

e-mail: support@sunruck.com

受付時間：10:00～12:15、13:15～17:00 月～金（祝祭日・夏期・年末年始休業）
<https://www.sunruck.com/>

 **水拭きロボット ミズモッパー**
Sun Ruck SR-WR010-GY

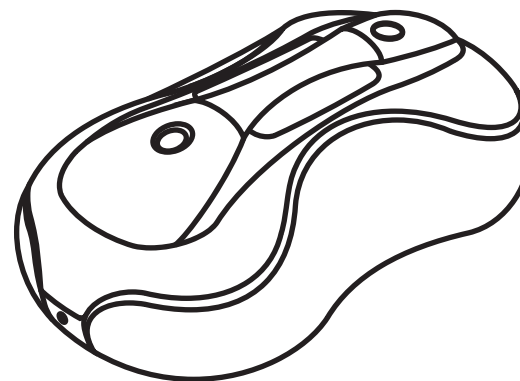

この度は本製品をお買い上げいただきまして誠にありがとうございます。本書は操作手順等につきまして記載してあります。正しくご使用いただくために本書をよくお読みの上ご使用ください。お読みになった後は、いつでも見ることが出来る場所に保管してください。

2020.10更新

ご使用について

- ・ 直射日光にあたる場所や低温 (-3℃以下)、高温 (40℃以上) の場所に長時間置かない
てください。
- ・ お子様や乳幼児、体の不自由な方またはペットしかいない場所では使用しないでくだ
さい。
- ・ フローリング、タイル、ガラスなど表面が平らな素材に使用してください。
平らでない床やじゅうたんなどでは使用しないでください。
- ・ お子様や体の不自由な方が製品を作動させないようにしてください。
- ・ 衣類や髪の毛、指などが本体の回転盤に触れないようにしてください。
- ・ 可燃物や火の近くでは使用、保管をしないでください。
- ・ 使用中に異音がしたり、焦げくさいにおいがしたり、煙が出たりなどした場合は、直
ちに電源を切り、お客様サポートセンターへお問い合わせください。
- ・ 本体を使用する前に床にある物 (割れやすいもの、貴重品、ペットのフン、電線、長
い紐など) を片付けてから使用してください。
- ・ 本体を水に浸したり、油などの液体につけないようにしてください。
- ・ 本体を落下させたり、蹴ったりするなど強い衝撃をあたえないでください。
- ・ 本体の上に物を乗せたり、本体の上に乗ったりしないでください。
- ・ テーブルや棚の上など高い場所で使用しないでください。
- ・ 玄関などの段差がある場所には、そのすぐ下に靴や物を立てかけたりしないでくださ
い。
センサーが反応せずに靴や物に乗り上げて落下してしまうおそれがあります。
- ・ 使用中はお子様やペットなどが本体に触れないように注意してください。
- ・ 本体の内部に先の尖ったものなどを差し込まないでください。
- ・ 家庭用の掃除機ですので室外やその他の場所では使用しないでください。

安全上のご注意

- ・10度以上の傾斜がある場所では使用しないでください。
- ・使用前に充電がされているか確認してから使用してください。必要な場合は充電してください。
- ・掃除をする必要がない部屋のドアは閉めてください。
- ・掃除を効率よくするために椅子など障害物となる物を移動させてください。
- ・モップは本体の底面にある落下防止センサーに干渉しないように取り付けてください。
- ・本体の底面に汚れや異物がある場合は取り除いてから使用してください。
- ・使用後はモップとモップキットをお手入れしてから保管してください。
- ・本体を長時間使用しない時は本体底面の電源スイッチを切ってください。

バッテリーを使い切ったまま充電せずに放置するとバッテリーの劣化の原因になります。

- ・本体を落とすなど衝撃を与えてしまった場合は直ちに使用を中止し、お客様サポートセンターへお問い合わせください。

本体の管理について

- ・絶対に分解・修理・改造をしないでください。
- ・廃棄する場合はお住まいの自治体の規定にしたがって安全に廃棄してください。
- ・本体のお手入れは電源を切ってからおこなってください。
- ・本体の底面にある落下防止センサーやバンパー部の衝突防止クッション、モップキットは定期的にお手入れをしてください。
- ・バンパー部の衝突防止クッション異物等に干渉された状態で、製品を使用しないでください。

仕様

本体

品名	水拭きロボット ミズモッパー
型番	SR-WR010-GY
電源	AC100-240V,50/60Hz
消費電力	28W
バッテリー仕様	リチウムイオン電池 11.1V 2000mAh
走行スピード	20cm/s
充電時間	約 4 時間
作動時間	約 1 時間
製品サイズ	約 W370×D210×H140 mm
重量	約 1.6KG
材質	ABS
作動騒音	65dB

リモコン

品名	リモコン
信号出力距離	5m
製品サイズ	約 W108×D50×H25 mm
重量	約 28g (リモコン用電池除く)
バッテリー	単 4 電池 2 個 (別売)

故障かなと思ったら

症状

調べるところ・原因・対策

電源が入らない。

- ・本体底面にある電源スイッチが ON になっているか確認してください。
- ・充電がされていない可能性があります。本体を充電してから再度お試しください。

充電ができない。

- ・純正品充電用アダプターを使用しているか確認してください。
- ・アダプターが正しく本体に差し込まれているか確認してください。

リモコンで操作
できません。

- ・本体の電源が ON になっているか確認してください。
- ・充電中はリモコンで操作できません。
- ・リモコン内の電池の交換をしてください。
- ・本体の近くでリモコン操作をしてください。5 m以上離れると使用できません。
- ・リモコンの感知センサーに異物が付着していないか確認してください。

本体が動かない。

- ・LED ランプを確認して充電不足やエラーがないか確認してください。
- ・本体の電源スイッチ ON/OFF させてから再度お試しください。

走行スピード、
回転力が弱くなった。

- ・モップやモップキットが正しく取り付けられているか確認してください。
- ・モップや床に水気が多くないか確認してください。多ければ水気を取り除いてから再度お試しください。
- ・モップキットや回転盤に長い紐のようなものなどが絡んでいないか確認してください。
- ・本体の底面にあるモップ回転盤の固定ネジをしっかりと締めてください。
- ・床の種類によっては走行スピードや回転力に影響する場合があります。他の床で動きを確認してください。

掃除中動きが
おかしい。

- ・本体底面の落下防止センサーが汚れなどで干渉されていないか確認してください。
- ・落下防止センサーを掃除してください。

本体から異音
がする

- ・本体の回転盤部分に異物などが詰まっていないか確認してください。
- ・回転盤の固定ネジを確認してください。ネジが緩んでいると異音が発生することがあります。

本体の動作時
間が短くなっ
た。

- ・LED ランプを確認しながら充電が完了するまで充電をしてください。
- ・バッテリーが完全放電すると動作時間が短くなる場合があります。
- ・充電中に LED ランプが赤色点滅していないか確認してください。赤色点滅している場合は本体に異常が発生した可能性がありますので、電源を OFF にしてからお客様サポートセンターへお問い合わせください。

各部品の名称

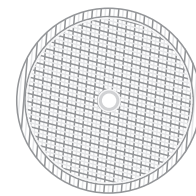
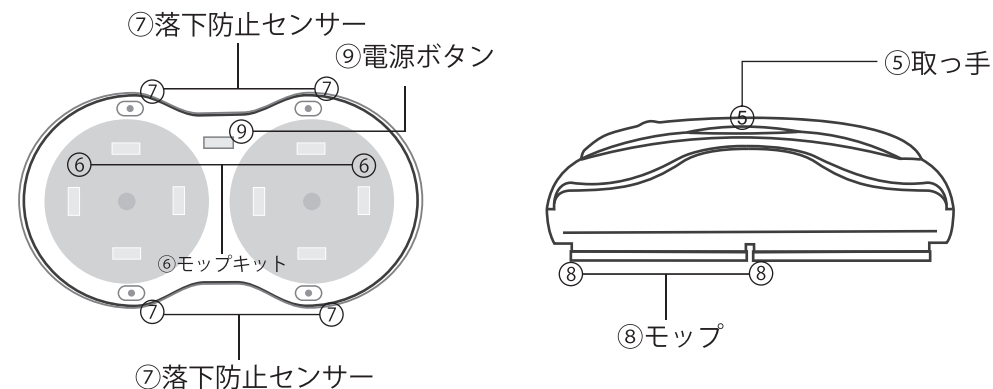
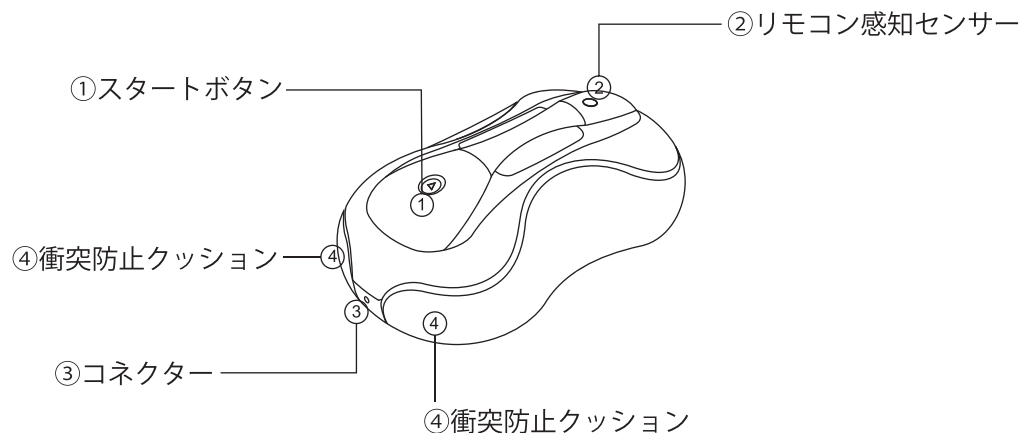

水拭きモップ ×4



リモコン ×1

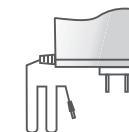

充電用アダプター ×1

リモコンの操作

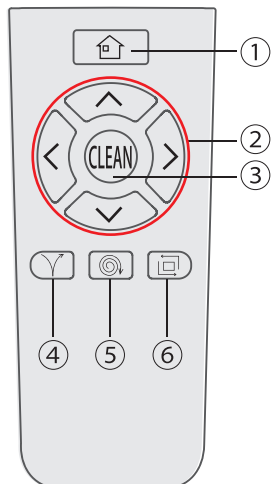

- ① 自動モードボタン
部屋全体を自動で掃除します。部屋の形状や障害物を認識し、ジグザグに掃除します。
- ② 方向ボタン(前後左右)
本体の動きや方向をリモコンでコントロールし掃除します。
- ③ スタート/ストップボタン
運転開始もしくは停止します。再び押すとオートモードに戻ります。
- ④ Y字モードボタン
前後にY字を描きながら動いて手で拭いたように、丁寧に掃除します。
- ⑤ 集中モードボタン
本体の現在位置を中心に周辺を集中的に掃除します。
- ⑥ 壁際モードボタン
本体が180度の転回を繰り返しながら壁際を集中的に掃除します。※約20分間の壁際掃除後に自動モードに切り替わります。

参考

- ・リモコンで本体を操作することができます。
- ・リモコンで操作できるモード：自動モード、Y字モード、集中モード、壁際モード
- ・リモコンが使用できる距離は約5mです。

LED ランプの表示

- ・本体の上部のLEDランプとアラーム音で本体の状態をお知らせします。

LED ランプ

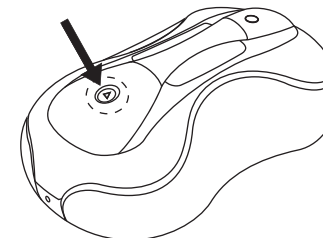

区分	状態	LED ランプ	説明 / 措置
充電時	バッテリー不足	黄色	
	充電状態	青色	
	充電完了または作動中	緑色	
作動時	バッテリー不足	黄色	バッテリーが不足している状態ですので、充電してください。
	作動エラー	赤色	掃除機本体がどこかにぶつかり動けなくなっているか、異物が入り動けなくなっている可能性があります。

モップ回転盤の固定

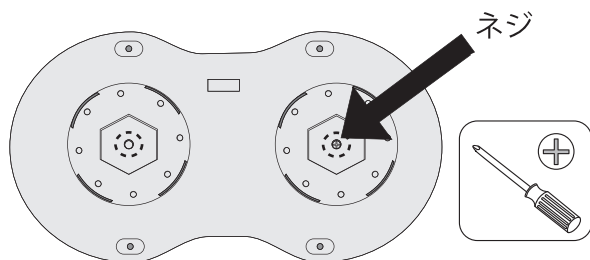

- 長い時間使用する場合、モップの回転盤の固定ネジが緩む場合があります。
 - 緩んでいる場合はドライバーで回転盤の真ん中にあるネジを再度固定させてください。
- ※力を入れすぎたり電動ドライバーを使用すると本体が故障するおそれがありますのでご注意ください。



- 純正品充電用アダプター以外は使用しないでください。
- 充電用アダプターのお手入れは必ず乾いたやわらかい布で拭いてください。
- バッテリーを交換したい場合は、お客様サポートセンターへお問い合わせください。

充電方法

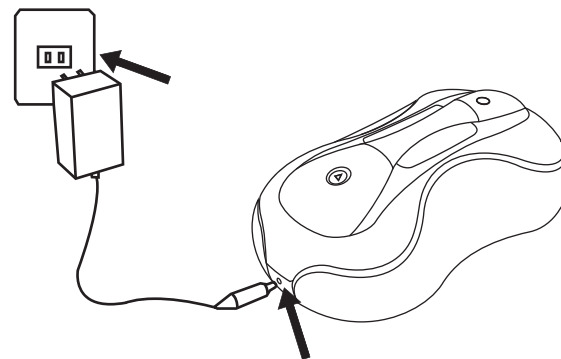
アダプターを本体機器サイドの電源コネクタに接続して充電します。



バッテリー充電状態表示 ※バッテリー充電状態はLEDランプを通じて確認できます。

-  黄色 バッテリー不足
-  青色 充電中
-  緑色常時点灯 充電完了 / 作動中

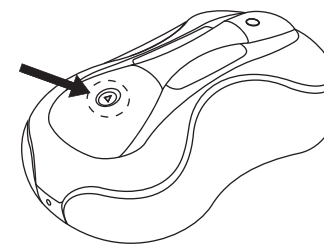

充電時間 約 4 時間
使用時間 約 1 時間

リモコンの電池取り付け方法

- 電池の+ ー方向を確認して間違いのないように入れてください。間違えて入れると故障や火災のおそれがありますのでご注意ください。
- 単4電池以外を使用した場合、製品機能の不具合や損傷をもたらすおそれがありますのでご注意ください。
- 液漏れが発生した電池は直ちに交換してください。交換した電池は必ずお住まいの自治体の規定に従って廃棄してください。

- ①リモコンの裏側の電池カバーを開けます。
- ②単4電池2つを+ ーの向きに気をつけて入れてください。
- ③リモコンカバーを閉めます。

モップキットの取り付け

- モップを取り外したり、取り付ける際は、必ず本体の電源を切ってください。
- モップキットにモップを取り付ける際は、中心に合わせてずれないように貼り付けてください。
- モップに水気が多い場合、動作が遅くなるか止まる場合があります。

- 1 濡らして十分に絞ったモップをモップキットの中心に合わせてモップを装着してください。
- 2 モップキットのゴム蓋を開けてください。
- 3 モップキットに水を注いでください。

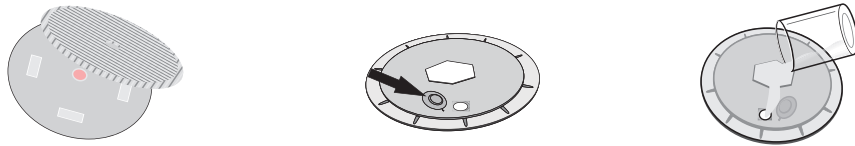

- 4 モップキットのゴム蓋をしっかり閉めてから本体底面の溝に合わせて取り付けてください。
(モップキットを左右に回しながら押すと、カチッという音がして装着されます。)

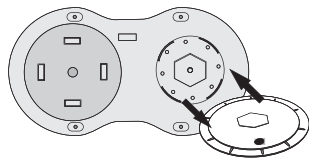

本体のお手入れ

落下防止センサーのお手入れ

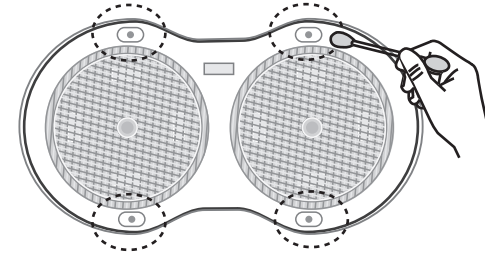

- 落下防止センサーが汚れている場合は綿棒や乾いた布でやさしく拭いてください。
- 汚れがひどい場合は、きれいな綿棒に水をつけて拭いてください。
※底面に直接水をかけたり、アルコールなどで拭かないでください。

衝突防止クッション

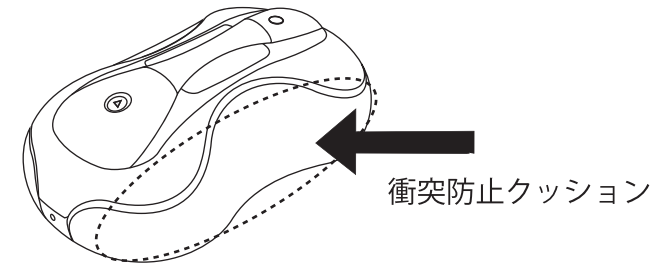

- 衝突防止クッションが汚れている場合は、乾いた布でやさしく拭いてください。
※横面に直接水をかけたり、アルコールなどで拭かないでください。

モップのお手入れ

- ①モップを水に浸けて十分に濡らしてください。
- ②薄めた中性洗剤を使用してモップをやさしく撫でるようにしながら洗浄してください。
- ③中性洗剤をしっかり水で洗い落とししてからよく絞って、十分に乾燥させてください。

モップキットのお手入れ

- ①本体からモップキットを取り外してください。
本体を押さえてモップキットを引き出すと取り外せます。
うまく取り外せない場合、モップキットを回しながら引っ張ると取り外せます。
- ②モップキット内に残っている水を捨ててください。
- ③モップキットのゴム蓋を開けた状態でモップ盤内部を十分に乾燥させてください。

- ・モップキットを取り付けずに使用すると本体が故障するおそれがありますのでご注意ください。

1 電源スイッチを ON にします。

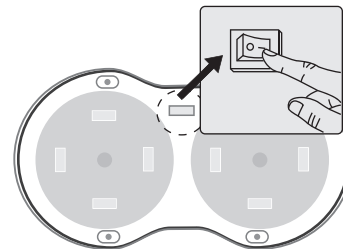

2 本体またはリモコンのスタート/ストップボタンを押すと自動モードを開始します。

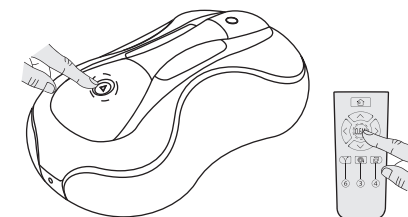

参考

- ・掃除中に本体またはリモコンのスタート/ストップボタンを押すと掃除を中止します。
- ・電源スイッチを ON にした時、1 分間以内で何も操作しなければ LED 指示灯が自動的に消え、節電モードに切り替わります。
- ・節電モードで本体のスタートボタンもしくはリモコンのスタート/ストップボタンを押すと掃除が開始します。
- ・本体またはリモコンのスタート/ストップを押した時充電が必要な場合は、動作せずにアラーム音が鳴ります。
- ・リモコン操作で好きな掃除モードを選択することができます。

モード

リモコンでお好みのモードを選択してください。

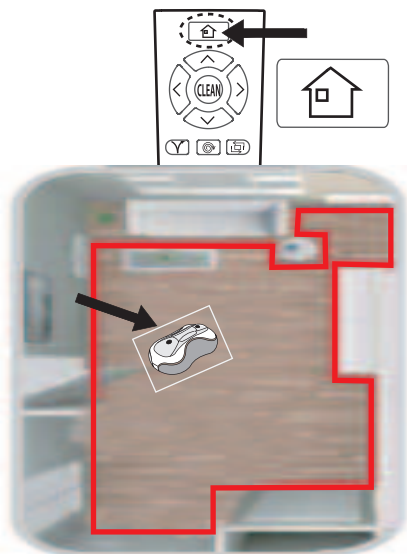

オートモードボタン

オートモードで、部屋全体を効率的に掃除します。

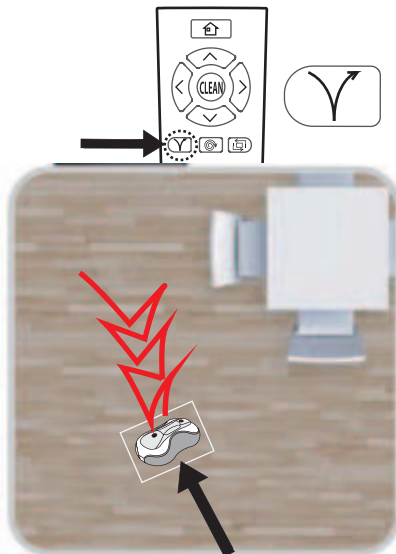

Y字モード

Y字のパターンで前後に動きながら、丁寧に掃除します。

モード

リモコンでお好みのモードを選択してください。

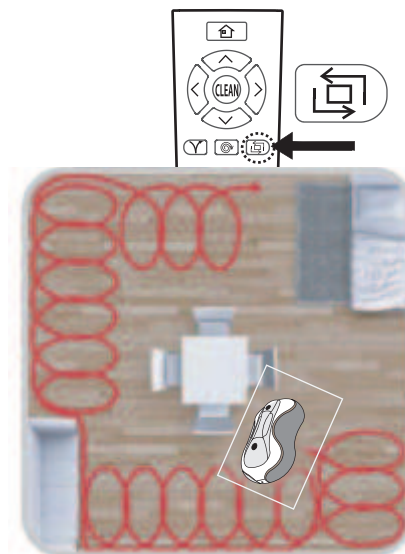

壁際モード

壁に沿って180度回転を繰り返しながら、集中的に掃除します。
※20分間、壁際掃除後、自動モードに切り替わります。

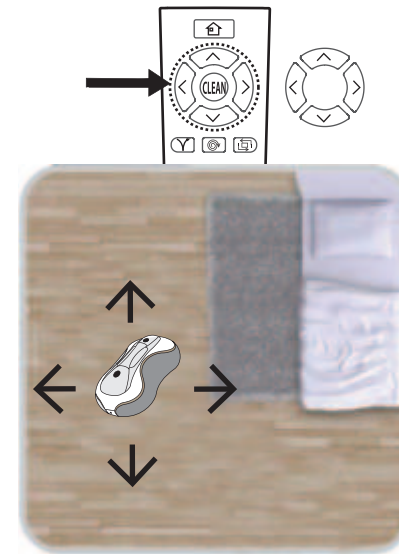

方向ボタン

本体の動きや方向をリモコンでコントロールし掃除します。
※方向キーを押し続けている間だけ動作します。



集中モード

本体の現在位置を中心に、周辺を集中的に掃除します。